



Rotary press

Prensa rotativa

旋转压机

Ротационный пресс

model

CONTINUAQS



A Contínua QS foi criada para oferecer aos nossos clientes uma máquina para estirar, amaciar e prensar fácil de utilizar, com uma dotação completamente única na sua categoria e manutenção simples e intuitiva graças ao sistema de autodiagnóstico instalado na máquina.

The **Continua QS** machine has been designed to give our customers an ironing and embossing machine easy to use, completely equipped, unique in its type of machines, maintenance easy and intuitive thanks to the self-diagnosis system installed on board of each machine.

Continua QS的设计是为了给我们的客户提供一台易于使用的熨烫、轧光和压印机,其配置在同类设备中首屈一指,由于机载自诊断系统而使得维护变得简单而直观。

Машина Continua QS создана, чтобы предоставить нашим клиентам простую в использовании машину для глажки, шлифования и тиснения с уникальными в своем классе функциями, простым и интуитивно понятным обслуживанием благодаря встроенной системе самодиагностики.



A prensa rotativa Contínua QS garante extrema rigidez dos rolos de operação, permitindo assim obter um resultado uniforme em toda a superfície da pele.

Oferece a possibilidade de trabalhar mesmo com pressão zero, de modo a realizar processamentos finais utilizando apenas o calor do rolo, evitando assim que a flor seja esmagada.

Um novo sistema de introdução, feito através de dois tapetes rolantes de transporte estendedores, permite a utilização da máquina com qualquer tipo de pele, eliminando a formação de dobras mesmo nas maiores e mais macias.

CARACTERÍSTICAS:

- Sistema automático de troca de rolos a “revólver” com 2, 3 ou 4 rolos selecionáveis.
- Nova patente Solaris: o novo sistema de aquecimento inovador e integrado no rolo garante uma poupança de energia notável permitindo eliminar a centralina externa para o aquecimento do óleo diatérmico.
- Duplo tapete estende-dobras, sistema para prender a pele na fase de estiramento.
- Dispositivos para movimentação do feltro e dos tapetes estende-dobras
- independentes e controlados por inversor.
- Nova manga de feltro de nossa exclusividade, com compactação e qualidade superficial melhoradas.
- Circuito hidráulico de última geração para garantir uma pressão constante durante as fases de processamento.
- PLC equipado com um painel “Ecrã tátil” para a programação e o controlo de todos os parâmetros de trabalho (pressão hidráulica, velocidade de trabalho,
- temperatura do rolo, programação diária e semanal para ativação do pré-aquecimento dos rolos, diagnóstico de problemas etc.).
- Dispositivos de segurança predispostos de acordo com as normas vigentes.

OPCIONAL:

- Dispositivo de desprendimento de peles com fotocélula de segurança.
- Dispositivos, enrolador e desenrolador, para aplicação de película e papel (tanto superior como inferior).
- Escova para limpeza de feltro disponível para fornecimento com ou sem sistema de aspiração e recolha de poeiras.
- Dispositivo de arrefecimento de rolo através de permutador água / óleo.
- Rolo operador de motorização possível, com regulação da espessura de trabalho.
- Detetor de metais (metal detector) para evitar que peças metálicas estranhas ao processamento possam ser introduzidas acidentalmente entre os rolos de pressão.
- Jogo de configuração PLC para teleassistência.
- Geometria variável da posição do feltro na saída (completo com dispositivo esticador / alinhador).
- Aquecimento do rolo com óleo diatérmico por meio de centralina de aquecimento posicionada num compartimento apropriado na lateral da máquina.

The rotary press Continua QS assures an extreme rigidity of the pressure rollers, allowing a perfect uniform embossing of the leathers in their whole width.

Gives the possibility to work also with zero pressure, to perform final processing using only the heat of the roller avoiding that the leather grain crushed.

A new Introduction system, realized by means of two spreading conveyor belts, allows the use of the machine with any type of leathers, eliminating the problems of folds even on big and soft products.

Features:

- Automatic “revolving” system for change the roller with 2, 3 or 4 rollers selectable.
- New patent Solaris: the new innovative and integrated heating system in the roller ensures a remarkable energy saving allowing to eliminate the external control unit for the heating diathermic oil.
- Double-spreading conveyor belts, system to hold the leather during the ironing and embossing process.
- Independent handling devices of felt and spreading conveyor belts, controlled by inverter.
- New endless sleeve our exclusive, with improved compaction and quality surface.
- Last generation of hydraulic circuit components to ensure a constant pressure during the processing phases.
- PLC “Touch Screen “ panel for programming and control of all parameters (hydraulic pressure, working speed, roller temperature, daily and weekly programming for activation preheating rollers, diagnostic problems , ect .)
- Safety devices in accordance with regulations.

Options:

- Detaching device with safety photocell.
- Re-winder and un-winder devices for fil and paper application (upper and lower devices).
- Cleaning brush of felt available with or without suction system and dust collector.
- Cooling device for fast reduction of roller temperature with water / oil exchanger.
- Pressure operator roller motorized, with possibility to set the working thickness.
- Metal Detector device to prevent the accidentally introduction of metal parts between the pressure rollers.
- PLC kit set configuration for remote assistance.
- Geometry variable of felt at the exit (complete with tensioning / aligning device).
- Heating of the roller by means of thermal oil using independent heating unit placed in a compartment side of the machine.

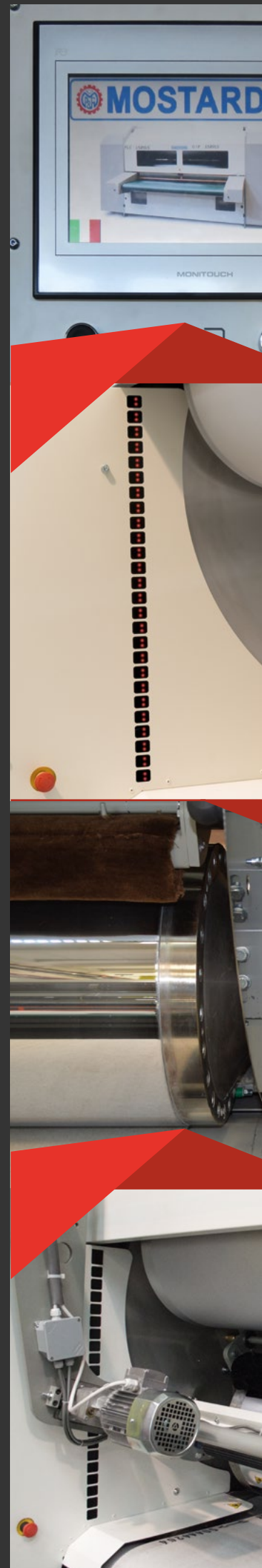

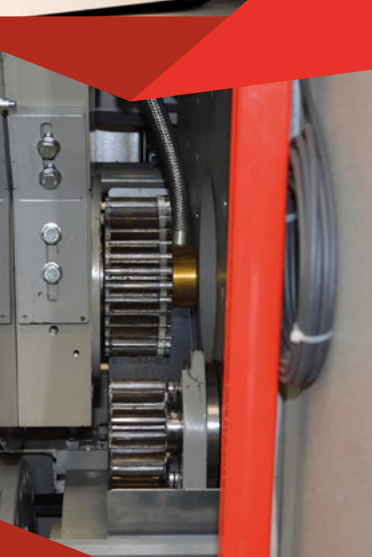
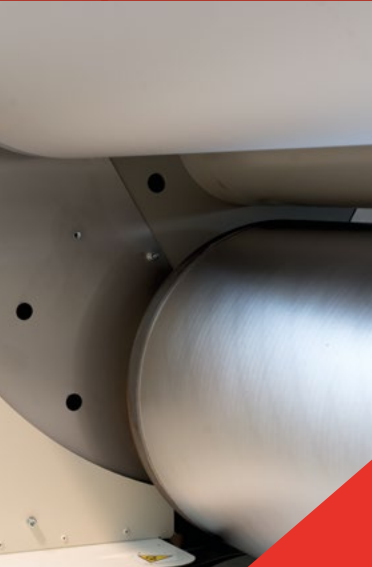

ContinuaQS旋转压机确保操作辊具有极强硬度，因而能够实现整个皮面的均匀效果。还允许零压力加工，在最终加工中只需使用辊筒的热量，从而避免二层皮被压坏。全新导入系统采用两条拉伸传送带，可以让机器加工各类皮料，甚至可以消除最软、最大皮料上的折痕。

特征:

- 含2、3或4个可选辊筒的“左轮式”自动换辊系统。
- 全新Solaris专利: 在辊筒内集成了创新的加热系统, 保证了显著的节能, 同时消除了用于导热油加热的外部控制单元。
- 双折痕拉伸毯, 用于在熨烫阶段拉住皮料的系统。
- 用于毛毡和折痕拉伸毯移动的独立装置, 由逆变器控制。
- 新型毛毡套管是我们的独家产品, 改善了紧凑性和表面品质。
- 最新一代液压回路可确保压力在各个加工阶段的稳定性。
- PLC配备了“触屏”面板, 用于设置和控制各项工作参数(液压压力、工作速度、辊筒温度、激活辊筒预热的每日和每周计划、故障诊断等)
- 依据现行规范布置的安全装置。

选配:

- 含安全光电管的皮革分离装置。
- 用于铺设薄膜和纸张(上下均可)的卷绕和开卷装置。
- 用于清洁毛毡的刷子, 可以配备或不配备粉尘抽吸和收集系统。
- 通过水/油换热器进行冷却的辊筒冷却装置。
- 机动操作辊, 可调节加工厚度。
- 金属探测器(metal detector), 可以避免非加工金属部件被意外卷入压力辊之间。
- 用于远程协助的PLC配置套件。
- 输出毛毡位置可变几何形状(含张紧/对齐装置)。
- 导热油式辊筒加热, 通过机器侧边专用舱内的加热控制单元进行。

Ротационный пресс Continua QS обеспечивает исключительную жесткость рабочих валков, что позволяет получить равномерный результат по всей поверхности кожи.

Он обеспечивает возможность работы даже при нулевом давлении, чтобы выполнять финишную обработку, используя только тепло вала, что позволяет избежать повреждения лицевого слоя кожи.

Новая система подачи, состоящая из двух транспортеров-расправителей, позволяет использовать машину с любым типом кожи, исключая образование складок даже на самых мягких и крупных кусках.

ХАРАКТЕРИСТИКИ:

- Автоматическая система смены валков револьверного типа с 2, 3 или 4 выбираемыми валками.
- Новый патент Solaris: новая и инновационная система нагрева, встроена в валок, обеспечивает значительную экономию энергии за счет исключения внешнего блока для нагрева диатермического масла.
- Два транспортера, разглаживающих складки, система для удержания кожи во время глажки.
- Независимые устройства привода войлочного вала и транспортеров для разглаживания складок, управляемые инверторами.
- Новый войлочный валок нашей эксклюзивной разработки, с улучшенным уплотнением и качеством поверхности.
- Гидравлический контур последнего поколения, обеспечивающий постоянное давление во время этапов обработки.
- ПЛК и сенсорный экран для программирования и управления всеми рабочими параметрами (гидравлическое давление, рабочая скорость, температура вала, ежедневное и еженедельное программирование для включения предварительного нагрева валков, диагностика неполадок и т. д.).
- Предохранительные устройства, установленные в соответствии с действующими нормами.

ОПЦИОНАЛЬНОЕ ОСНАЩЕНИЕ:

- Устройство отсоединения кожи с предохранительным фотоэлементом.
- Намотчик и размотчик для нанесения пленки и бумаги (как сверху, так и снизу).
- Щетка для очистки войлока, поставляемая с системой удаления и сбора пыли или без нее.
- Устройство охлаждения валков через теплообменник вода/масло.
- Рабочий валок с моторизованным приводом, с регулировкой рабочей толщины.
- Детектор металлов(metal detector) для предотвращения случайного попадания металлических деталей, не связанных с обработкой, между прижимными валками.
- Комплект конфигурации ПЛК для удаленного обслуживания.
- Изменяемая геометрия положения войлочного вала на выходе (в комплекте с устройством натяжения/выравнивания).
- Нагрев вала диатермическим маслом с помощью нагревательного блока, расположенного в специальном отсеке сбоку машины.

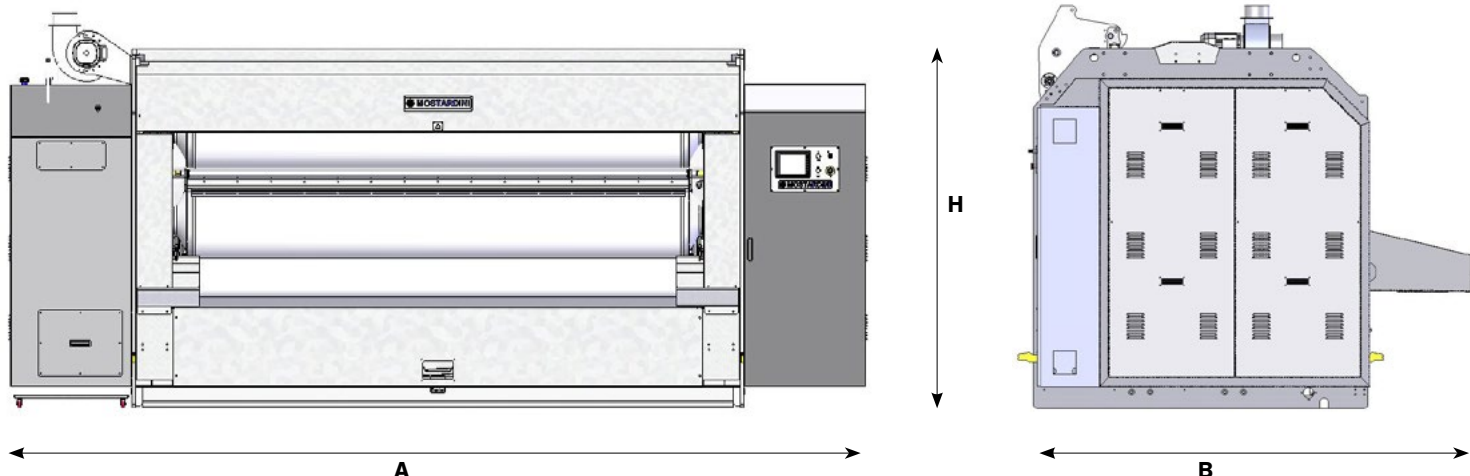

Model		QS 1500	QS 1800	QS 2200	QS 2600	QS 3000	QS 3200	QS 3400
Working width	mm	1500	1800	2200	2600	3000	3200	3400
Working speed	m/min	3÷18	3÷18	3÷18	3÷18	3÷18	3÷18	3÷18
Max working pressure	kg/cm	250	250	250	250	250	250	250
Working temperature	°C	0÷180	0÷180	0÷180	0÷180	0÷180	0÷180	0÷180
Width A	mm	3930	4230	4630	5030	5430	5630	5830
Lenght B	mm	2820	2820	2820	2820	2820	2820	2820
Height H	mm	2320	2320	2320	2320	2320	2320	2320
Weight press 3 rollers	Kg	11200	12600	15100	18000	19400	22000	25000
Weight 1 roller	Kg	1348	1548	1814	2080	2346	2479	2612

NOTE: Barnini reserves right to make changes to suit individual design requirements and functionality.

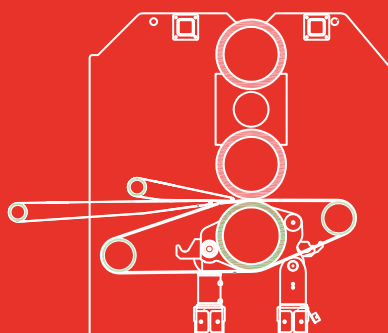

2 rollers

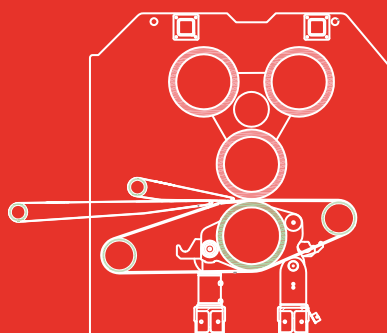

3 rollers

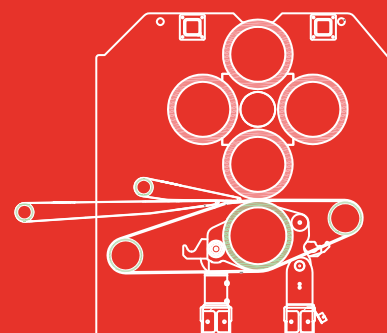

4 rollers

Barnini srl | Divisione Mostardini

Via della Tecnologia 1
56022 Castelfranco di Sotto (PI)
Italia

+39 0571 487001
+39 0571 287266
mostardini@mostardini.it

www.mostardini.it



New Patent

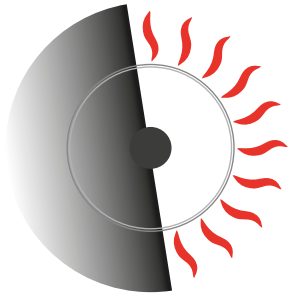

Solaris

power technology

30% Energy Saving



Oil
Maintenance
Management costs
Thermal dissipation
Hydraulic components



Clean
Safety
Heat uniformity
Heating speed
Environment respect

